

STIHL

STIHL BT 45

Инструкция по эксплуатации



Содержание

К данной инструкции по эксплуатации	2
Указания по технике безопасности и технике работы	2
Монтаж рукоятки	8
Применение	9
Топливо	11
Заправка топливом	12
Передача	16
Эксплуатация бурового инструмента	17
Пуск / остановка мотора	17
Указания по эксплуатации	19
Высвобождение прихваченного бурового инструмента	20
Очистка воздушного фильтра	20
Настройка карбюратора	21
Свеча зажигания	23
Работа мотора	24
Хранение устройства	24
Указания по техобслуживанию и техническому уходу	25
Минимизация износа, а также избежание повреждений	27
Важные комплектующие	28
Технические данные	29
Указания по ремонту	30
Устранение отходов	30
Сертификат соответствия ЕС	31
Адреса	31

Уважаемые покупатели,

большое спасибо за то, что вы решили приобрести высококачественное изделие фирмы STIHL.

Данное изделие было изготовлено с применением передовых технологий производства, а также с учетом всех необходимых мер по обеспечению качества. Мы стараемся делать все возможное, чтобы Вы были довольны данным агрегатом и могли беспрепятственно работать с ним.

При возникновении вопросов относительно Вашего агрегата, просим вас обратиться, к Вашему дилеру или непосредственно в нашу бытовую компанию.

Ваш



Др. Nikolas Stihl

STIHL

Данная инструкция по эксплуатации защищена авторским правом. Компания оставляет за собой все права, особенно право на распространение, перевод и обработку материала с помощью электронных систем.

К данной инструкции по эксплуатации

Картинки-символы

Все картинки-символы, которые нанесены на устройство, объясняются в данной инструкции по эксплуатации.

В зависимости от устройства и оснащения на устройстве могут быть нанесены следующие картинки-символы.



Топливный бак; топливная смесь из бензина и моторного масла

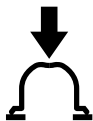

Приведение в действие ручного топливного насоса

Обозначение разделов текста



ПРЕДУПРЕЖДЕНИЕ

Предупреждение об опасности несчастного случая и травмы для людей а также тяжёлого материального ущерба.



УКАЗАНИЕ

Предупреждение о возможности повреждения устройства либо отдельных комплектующих.

Техническая разработка

Компания STIHL постоянно работает над дальнейшими разработками всех машин и устройств; поэтому права на все изменения комплектации поставки по форме, технике и оборудованию мы должны оставить за собой.

Поэтому относительно указаний и рисунков данной инструкции по эксплуатации не могут быть предъявлены никакие претензии.

Указания по технике безопасности и технике работы



При работе с данным мотоустройством необходимы особые меры по технике безопасности, так как работа выполняется с высоким крутящим моментом и частично высокой частотой вращения бурового инструмента, а также поскольку буровые инструменты имеют острые края.



Перед первым вводом в эксплуатацию внимательно прочесть все руководство по эксплуатации и сохранить его в надёжном месте для последующего использования. Несоблюдение руководства по эксплуатации может быть опасно для жизни.

Соблюдать действующие в данной стране правила техники безопасности, например, профсоюзов, фондов социального страхования, органов по охране труда и других учреждений.

Каждый, кто приступает к работе с мотоустройством впервые, должен пройти инструктаж по вопросам правильного обращения с устройством у продавца или другого специалиста либо пройти специальный курс обучения.

Несовершеннолетние лица к работе с мотоустройством не допускаются – за исключением лиц старше 16 лет, проходящих обучение под надзором.

Дети, посторонние лица и животные должны находиться на безопасном расстоянии.

Если мотоустройство не используется, его следует поставить так, чтобы оно не представляло потенциальной опасности. Предохранить мотоустройство от несанкционированного использования.

Пользователь несет ответственность за несчастные случаи или опасности, угрожающие другим лицам либо их имуществу.

Мотустройство разрешается передавать или давать напрокат только тем лицам, которые хорошо знакомы с данной моделью и обучены обращению с ней – обязательно приложить руководство по эксплуатации.

Применение агрегатов, вырабатывающих сильный шум, может быть по времени ограничено как государственными, так и местными нормами.

Лица, работающие с мотоустройством, должны быть отдохнувшими, здоровыми и в хорошем физическом состоянии.

Тот, кому по состоянию здоровья не следует напрягаться, должен обратиться за советом к врачу, может ли он работать с этим мотоустройством.

Только для лиц с имплантированным кардиостимулятором: система зажигания данного устройства создает незначительное электромагнитное поле. Влияние электромагнитного поля на отдельные типы кардиостимуляторов невозможно исключить полностью. Во избежание рисков для здоровья компания STIHL рекомендует обратиться за консультацией к лечащему врачу и изготовителю кардиостимулятора.

Запрещается работать с мотоустройством после употребления алкоголя, лекарств, снижающих скорость реакции, или наркотиков.

Мотустройство – в зависимости от используемых с ним буровых инструментов и дополнительных устройств – использовать только для сверления древесины, бурения посадочных лунок (лунок в рыхлой земле небольшой глубины) либо льда.

Запрещено использовать мотоустройство для других целей.

Перед началом буровых работ убедиться, что в месте бурения не проходят коммуникации (например, для газа, воды, тока):

- информацию можно получить в местных предприятиях коммунального обслуживания
- В сомнительных случаях проверить наличие трубопроводов или кабелей с помощью детекторов или пробной выемки грунта

Монтировать только буровые инструменты и принадлежности, допущенные компанией STIHL для этого мотоустройства или аналогичные по своим техническим характеристикам. С вопросами просьба обращаться к специализированному дилеру. Применять только высококачественные инструменты и принадлежности. В противном случае существует опасность несчастных случаев или повреждения мотоустройства.

Компания STIHL рекомендует использовать оригинальные инструменты и принадлежности марки STIHL. Они по своим характеристикам оптимально подходят для устройства и соответствуют требованиям пользователя.

Запрещено вносить изменения в конструкцию устройства – это может отрицательно сказаться на безопасности. Компания STIHL исключает любую ответственность за травмы и материальный ущерб вследствие применения не допущенных навесных устройств.

Не применять мойку высокого давления для очистки устройства. Сильная струя воды может повредить детали устройства.

Одежда и оснащение

Пользоваться одеждой и оснащением согласно предписаниям.



Одежда должна быть практичной и не мешать при работе. Плотно прилегающая одежда – комбинезон, а не рабочий халат.

Не носить одежду, которая может зацепиться за дерево, кустарник или подвижные детали устройства. Не носить также шарф, галстук и какие-либо украшения.



Длинные волосы связать и закрепить так, чтобы они находились поверх плеч.

Носить прочную обувь с шероховатой, не скользящей подошвой.



ПРЕДУПРЕЖДЕНИЕ



Во избежание травмирования глаз следует носить плотно прилегающие защитные очки в соответствии со стандартом EN 166. Следить за правильным положением защитных очков.

Пользоваться индивидуальными средствами защиты слуха, например, берушами.



Пользоваться прочными рабочими перчатками из износостойкого материала (например, из кожи).

Компания STIHL предлагает широкий ассортимент средств индивидуальной защиты.

Транспортировка мотоустройства

Обязательно выключить двигатель.

Устройство переносить с буровым инструментом, направленным вниз – горячий глушитель держать на расстоянии от тела.

Другой возможностью является использование подвесного ремня (специальные принадлежности).

На транспортных средствах: предохранить мотоустройство от опрокидывания, повреждения и утечки топлива.

Заправка топливом



Бензин чрезвычайно легко воспламеняется – держаться на безопасном расстоянии от открытого огня – не проливать топливо – не курить.

Перед заправкой топливом **выключить двигатель**.

Не заправлять топливом, пока двигатель не охладится полностью – топливо может перелиться – **опасность пожара!**

Во избежание разбрызгивания топлива открывать замок бака осторожно, чтобы избыточное давление понижалось медленно.

Заправку производить только в хорошо проветриваемых местах. Если топливо было пролито, немедленно очистить мотоустройство – следить за тем, чтобы топливо не попало на одежду, в противном случае одежду немедленно сменить.



Правильно установить крышку топливного бака с откидным хомутиком (штыковой затвор), повернуть до упора и опустить хомутик.



Следить за герметичностью! При утечках топлива двигатель не запускать – **опасность для жизни вследствие ожогов!**

Перед запуском

Проверить рабочее состояние мотоустройства – выполнить требования ответственного раздела руководства по эксплуатации.

- Проверить топливную систему на герметичность, особенно видимые детали, например, замок бака, шланговые соединения, ручной топливный насос (только у мотоустройств с ручным топливным насосом). При

наличии утечек или повреждений двигатель не запускать – **опасность пожара!** До ввода в эксплуатацию сдать устройство в ремонт дилеру

- Комбинированный переключатель / выключатель останова должен легко устанавливаться в позицию **STOP** или **0**
- Надежно закрепить дополнительную переднюю рукоятку, подходящую к буровому инструменту
- Рычаг акселератора и пусковая кнопка должны легко перемещаться – рычаг акселератора должен под действием пружины самостоятельно возвращаться назад в положение холостого хода
- Проверить плотность посадки контактного наконечника провода зажигания – при неплотно сидящем наконечнике возможно искрообразование, искры могут воспламенить топливовоздушную смесь – **опасность пожара!**
- Запрещается вносить любые изменения в элементы управления и устройства безопасности
- Рукоятки должны быть чистыми и сухими, очищенными от масла и грязи – это важно для надежного управления мотоустройством

Работать с устройством разрешается только в безопасном эксплуатационном состоянии – **опасность несчастного случая!**

Запуск двигателя

На расстоянии не менее 3 метров от места заправки топливом – не в закрытом помещении.

Только на ровной поверхности, следить за устойчивым и безопасным положением, надежно удерживать мотоустройство. Буровой инструмент не должен касаться предметов и земли, поскольку при пуске он может вращаться.

Отрегулировать режим холостого хода передачи – поворотная ручка в положении **N**.

С мотоустройством работает только один человек – посторонним лицам запрещено находиться в рабочей зоне – в том числе и при запуске. Избегать контакта с рабочим инструментом – **опасность травмы!**

Не запускать «с руки» двигатель – запуск производить в соответствии с описанием в инструкции по эксплуатации.

Проверить работу двигателя на холостом ходу – буровой инструмент на холостом ходу при отпущенном рычаге акселератора должен быть неподвижным.

Легковоспламеняющиеся материалы (например, щепки, кору, сухую траву, топливо) держать вдали от горячего потока отработавших газов и от поверхности разогретого глушителя – **опасность пожара!**

Как держать и вести устройство

Мотоустройство всегда надежно удерживать обеими руками за рукоятки.

Обязательно занять надежное и устойчивое положение.

Прочно обхватить рукоятки большими пальцами. Правая рука находится на рукоятке управления, левая на дополнительной рукоятке – это правило действует также для левшей.

Бурение посадочных лунок и льда

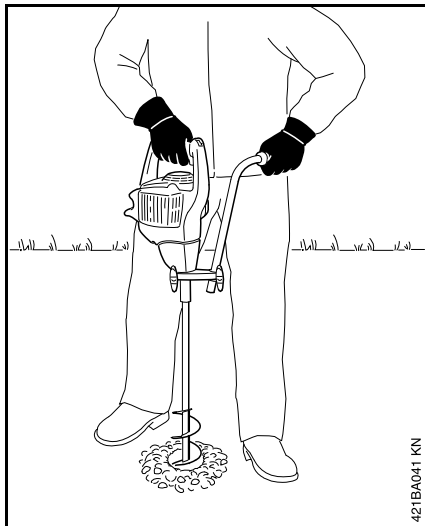

Сверление древесины

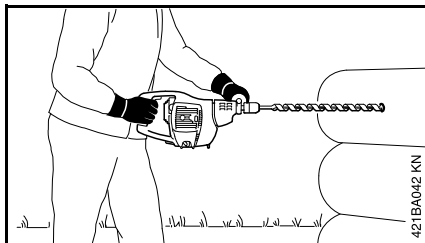

Во время работы

При угрожающей опасности или в аварийном случае немедленно остановить двигатель – универсальный рычажок / выключатель останова установить в положение **0** или **STOP**.

Посторонним лицам запрещается находиться на участке выполнения работ. Работать на достаточно большом расстоянии от других людей – **опасность несчастного случая!**

Следить за работой двигателя на холостом ходу, буровой инструмент не должен вращаться после отпускания рычага акселератора. Если буровой инструмент продолжает вращаться на холостом ходу, сдать устройство в ремонт дилеру. Регулярно проверять и корректировать регулировку холостого хода.

Соблюдать осторожность при гололеде, влажности, на снегу, на склонах, на неровной местности и т. п. – **опасность поскользнуться!**

Обращать внимание на препятствия: пни, корни – **опасность споткнуться!**

Обязательно занять надежное и устойчивое положение.

При работе на высоте:

- всегда пользоваться подъемной рабочей платформой
- ни в коем случае не работать на стремянке или стоя на дереве
- ни в коем случае не работать, стоя в неустойчивых местах
- ни в коем случае не работать выше уровня плеча
- ни в коем случае не работать одной рукой

При использовании берушей необходимо быть особенно внимательным и осмотрительным,

так как беруши ограничивают восприятие предупреждений (крики, звуковые сигналы и т. д.).

Для предотвращения чрезмерного утомления следует своевременно делать перерывы в работе – **опасность несчастного случая!**

Работать спокойно и обдуманно – только при хорошей освещенности и видимости. Работать осмотрительно, не подвергая опасности других людей.



После запуска двигателя мотоустройство вырабатывает ядовитые выхлопные газы. Эти газы могут не иметь запаха и быть невидимыми, а также содержать несгоревшие углеводороды и бензол. Ни в коем случае не эксплуатировать мотоустройство в закрытых или плохо проветриваемых помещениях – в том числе и устройстве, оборудованные каталитическим нейтрализатором.

При проведении работ в канавах, впадинах или в стесненных условиях обязательно обеспечить достаточный воздухообмен.

Опасность для жизни вследствие отравления!

При возникновении тошноты, головной боли, нарушения зрения (например, уменьшение поля зрения), нарушения слуха, головокружения, понижения способности концентрировать

внимание, немедленно прекратить работу – данные симптомы могут быть вызваны, среди прочего, повышенной концентрацией отработавших газов – **опасность несчастного случая!**

При работе с мотоустройством обеспечить по возможности низкий уровень шума и малое выделение отработавших газов – не оставлять двигатель работать без необходимости, давать газ только при работе.

Образующаяся при работе пыль (например, древесная пыль), пары и дым могут нанести серьезный вред здоровью. При пылеобразовании носить противопылевую маску.

Не курить при работе с мотоустройством и вблизи работающего мотоустройства – **опасность пожара!** Из топливной системы могут улетучиваться горючие пары бензина.

Если мотоустройство подверглось ненадлежащей нагрузке (например, воздействию силы в результате удара или падения), то перед дальнейшей эксплуатацией обязательно проверить безопасное эксплуатационное состояние устройства – см. также раздел «Перед запуском». Особое внимание следует обратить на герметичность топливной системы и исправность защитных устройств. Запрещается работать с мотоустройствами, которые не находятся в безопасном эксплуатационном состоянии. В сомнительных случаях обратитесь к специализированному дилеру.

Не работать в положении запуска – в этом положении рычага акселератора число оборотов двигателя не регулируется.

Бурового инструмента и бурового шпинделя касаться только тогда, когда двигатель остановлен и передача находится в режиме холостого хода (положение **N**) – **опасность получения травм!**



Избегать контакта с токопроводящими про-водами – **опасность удара током!**

Надежно удерживать мотоустройство, чтобы амортизировать неожиданные толчки – бурить только с незначительным усилием подачи.

В каменистой либо поросшей корнями почве необходимо работать особенно осторожно.

Буровые скважины закрыть и предохранить от несанкционированного доступа.

Для замены бурового инструмента остановить двигатель и переключить передачу в режим холостого хода (положение **N**) – **опасность получения травм!**

Не прикасаться к горячим деталям устройства, в особенности к поверхности горячего глушителя – **опасность ожога.**

Прежде чем оставить устройство, выключить двигатель.

Регулярно проверять безупречное состояние бурового инструмента! Неисправный или затупившийся бур немедленно заменить.

Вибрации

Более длительное пользование мотоустройством может привести к вызванным вибрацией нарушениям кровообращения рук (синдром "белых пальцев").

Общепринятая продолжительность пользования устройством не может быть установлена, так как это зависит от многих факторов.

Длительность пользования устройством увеличивается благодаря следующим мерам:

- защита рук (теплые перчатки);
- перерывы в работе.

Длительность пользования сокращается вследствие:

- личного предрасположения рабочего к плохому кровообращению (признаки: часто холодные пальцы, зуд пальцев);
- низких наружных температур;
- больших усилий при захвате мотоустройства (крепкий захват мешает кровообращению).

При регулярном, длительном пользовании мотоустройством и при повторном появлении соответствующих симптомов (например, зуд пальцев) рекомендуется проводить регулярное медицинское обследование.

Техническое обслуживание и ремонт

Производите регулярно техническое обслуживание мотоустройства. Производите только те работы по техобслуживанию и ремонту, которые описаны в данной инструкции по эксплуатации. Выполнение всех других работ поручите торговому агенту-специалисту.

Фирма STIHL рекомендует поручить проведение работ по техобслуживанию и ремонту только торговому агенту-специалисту фирмы STIHL. Торговые агенты-специалисты фирмы STIHL посещают регулярно курсы по повышению квалификации и в их распоряжении предоставляется техническая информация.

Применяйте только высококачественные запасные части. Иначе существует опасность возникновения несчастных случаев или повреждения устройства. При возникновении вопросов обратитесь к торговому агенту-специалисту.

Фирма STIHL рекомендует применение оригинальных запасных частей фирмы STIHL. Эти запчасти оптимально согласованы по своим свойствам с устройством и соответствуют требованиям пользователя.

При ремонте, техобслуживании и очистке **выключите обязательно двигатель**. – **Опасность травмы!** – Исключение: Настройка карбюратора и холостого хода.

Двигатель при вытанутом штекере свечи зажигания и вывеченной свече зажигания запускайте с помощью пускового устройства только в том случае, если комбинированный движок / выключатель останова установлен на **STOP** и/или **0** – **опасность пожара** вследствие возникновения искр зажигания вне цилиндра.

Никогда не производите техобслуживание и не храните мотоустройство вблизи открытого огня. – **Опасность пожара** из-за топлива!

Проверяйте регулярно герметичность запорного устройства топливного бака.

Применяйте только безупречные, допущенный фирмой STIHL свечи зажигания, – см."Технические данные".

Проверьте запальный кабель (безупречная изоляция, прочное присоединение).

Контролируйте безупречное состояние глушителя.

Не работайте с дефектным глушителем или без глушителя. – **Опасность пожара!** – **Повреждение слуха!**

Не дотрагивайтесь до горячего глушителя. – **Опасность ожога!**

Состояние antivибрационных элементов оказывает влияние на поведение устройства при вибрации. – Контролируйте регулярно antivибрационные элементы.

Монтаж рукоятки

Рукоятка для сверла по дереву

Перед первым монтажом новой рукоятки

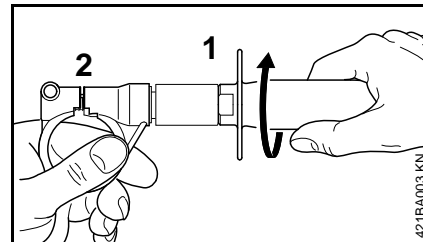

- Рукоятку (1) удерживать за зажимной элемент и повернуть по часовой стрелке пока зажимный прорез (2) не будет полностью закрыт

Таким образом, маленькая удерживающая перемычка из пластика в зажимном прорезе будет сломана и это обеспечит требуемое разжимание зажимного элемента.

Дальнейшая процедура и при повторном монтаже

- Зажимной элемент удерживать и рукоятку выкрутить против часовой стрелки

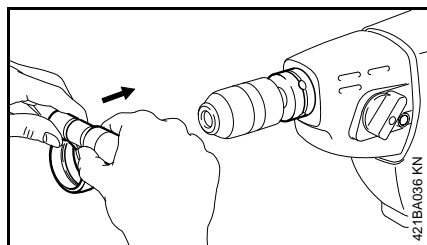

- Зажимной прорез на зажимном элементе немного раздвинуть
- Зажимной элемент над сверлильным патроном провести до прилегания к буровой машине – зажимной элемент должен зафиксироваться в пазе на корпусе передачи

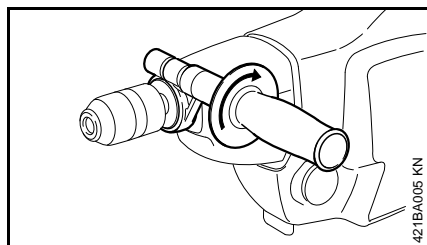

- Рукоятку по часовой стрелке ввинтить в зажимной элемент
- Рукоятку привести в желаемую позицию и удерживать

Рукоятка для бура для посадочных лунок и ледобура

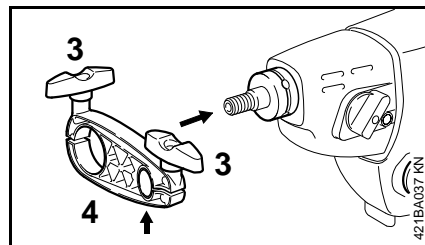

- Оба болта с закруткой (3) на фланце (4) ослабить
- Следить за правильной посадкой пластиковых втулок (см. стрелки)

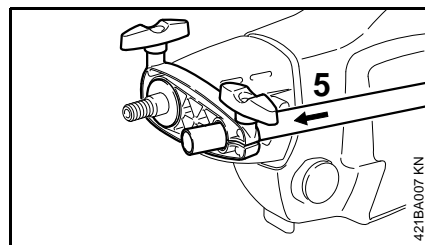

- Фланец одеть на буровую машину до прилегания и выровнять
- Трубчатую рукоятку (5) ввести во фланец
- Рукоятку привести в желаемую позицию и оба болта с закруткой затянуть

Применение

Буровая машина не зависимо от места применяться для различных случаев эксплуатации, например, для постройки ограждений и плотничных работ (например, сверло по дереву), применяться в ландшафтном дизайне и садоводстве (набор бура для посадочных лунок), а также для рыбной ловли подо льдом (набор ледобура).

Общая информация

! ПРЕДУПРЕЖДЕНИЕ

Для замены бурового инструмента всегда выключать мотор и поворотную ручку приводить в положение **N**.

Всегда использовать буровой инструмент с соответствующей рукояткой, см "Монтаж рукояток".

! ПРЕДУПРЕЖДЕНИЕ

Буровую машину при работе всегда держать обеими руками, из-за заклинивания бурового инструмента либо проникновения материала могут возникать непредвиденные силы.

Работа с ледобуром

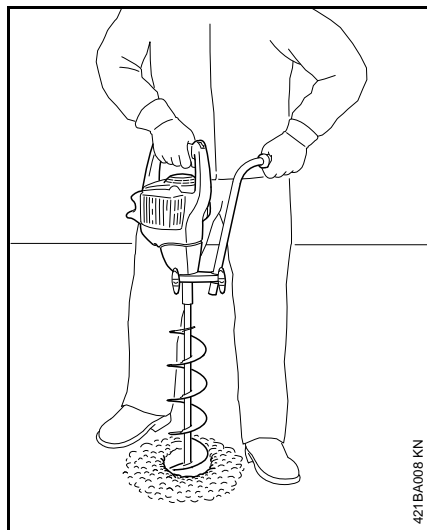

- Прежде чем становиться на поверхность льда проверить, имеет ли лёд достаточную прочность
- Занять устойчивое положение

! ПРЕДУПРЕЖДЕНИЕ

Буровую машину во время работы постоянно держать двумя руками, из-за заземления бурового инструмента либо после прохождения поверхности льда могут возникать непредвиденные силы. При заземлении бурового инструмента отпустить рычаг управления подачей топлива.

Работа с буром для посадочных лунок

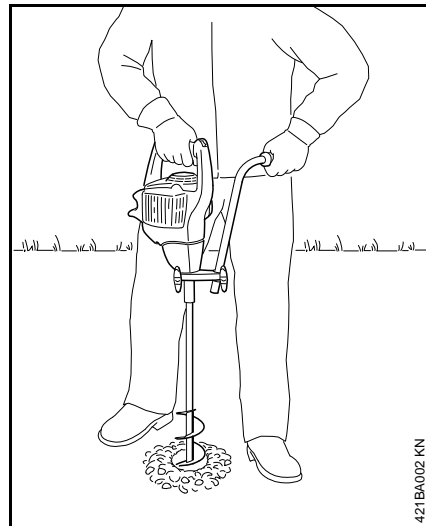

- Занять устойчивое положение

! ПРЕДУПРЕЖДЕНИЕ

Буровую машину во время работы постоянно держать двумя руками, из-за заземления бурового инструмента, например, при каменной почве, могут возникать непредвиденные силы. При заземлении бурового инструмента отпустить рычаг управления подачей топлива.

Бур для посадочных лунок эксплуатировать только в положении передачи 1. Для бурения посадочных лунок число оборотов инструмента в положении передачи 2 нецелесообразно высокое.

Работа со сверлом по дереву либо спиральным сверлом

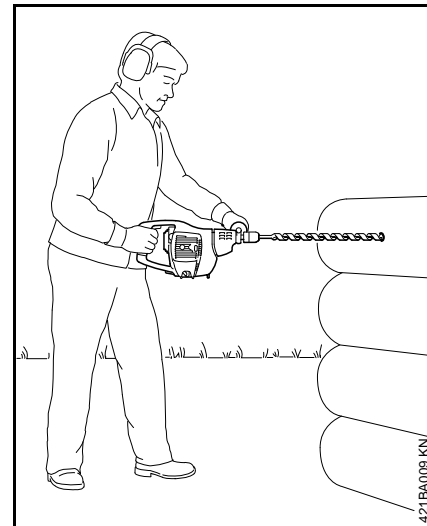

- Занять устойчивое положение

! ПРЕДУПРЕЖДЕНИЕ

Буровую машину во время работы постоянно держать двумя руками, из-за заземления бурового инструмента либо после проникновения кусочков дерева могут возникать непредвиденные силы. При заземлении бурового инструмента отпустить рычаг управления подачей топлива.

Буровой инструмент заземлён

См. "Освобождение защемившегося бура".

Топливо

Двигатель должен работать на топливной смеси из бензина и моторного масла.

ПРЕДУПРЕЖДЕНИЕ

Избегать непосредственного контакта кожи с топливом и вдыхания топливных паров.

STIHL MotoMix

Компания STIHL рекомендует применение смеси STIHL MotoMix. Данная топливная смесь не содержит бензол, свинец, имеет высокое октановое число и всегда обеспечивает правильное соотношение компонентов смеси.

В целях обеспечения максимального срока службы двигателя STIHL в состав топливной смеси STIHL MotoMix добавляется моторное масло HP Ultra для двухтактных двигателей.

Топливная смесь MotoMix представлена не на всех рынках сбыта.

Приготовление топливной смеси

УКАЗАНИЕ

Использование ненадлежащих эксплуатационных материалов или смеси с составом, не соответствующим инструкциям, может привести к серьезным

повреждениям привода. Бензин или моторное масло более низкого качества могут повредить двигатель, уплотнительные кольца, трубопроводы и топливный бак.

Бензин

Применять только **марочный бензин** с минимальным октановым числом 90 ROZ – содержащий или не содержащий тетраэтилсвинец.

Бензин с долей содержания этанола выше 10% может вызвать перебои в работе двигателей с карбюраторами, имеющими ручную регулировку, и поэтому не должен использоваться для таких двигателей.

При использовании бензина с содержанием этанола до 25% (E25) двигатели с системой M-Tronic развивают полную мощность.

Моторное масло

При самостоятельном смешивании топлива разрешается использовать только моторное масло для двухтактных двигателей STIHL или другое высокоэффективное моторное масло JASO FB, JASO FC, JASO FD, ISO-L-EGB, ISO-L-EGC либо ISO-L-EGD.

Компания STIHL предписывает использование моторного масла для двухтактных двигателей STIHL HP Ultra или равноценного высокоэффективного моторного масла, чтобы обеспечить соблюдение предельно допустимых выбросов в течение всего срока службы машины.

Соотношение компонентов смеси

у моторного масла для двухтактных двигателей STIHL 1:50; 1:50 = 1 часть масла + 50 частей бензина

Примеры

Количество бензина	Масло STIHL для двухтактных двигателей 1:50	
	л	(мл)
1	0,02	(20)
5	0,10	(100)
10	0,20	(200)
15	0,30	(300)
20	0,40	(400)
25	0,50	(500)

- В предназначенную для топлива канистру залить сначала моторное масло, а затем бензин и тщательно перемешать

Хранение топливной смеси

Хранить только в предназначенных для топлива резервуарах в безопасном, сухом и прохладном месте, защищать от света и солнечных лучей.

Топливная смесь стареет – запас смеси готовить только на несколько недель. Не хранить топливную смесь более 30 дней. Под действием света, солнечных лучей, низких или высоких температур топливная смесь быстрее теряет свои эксплуатационные характеристики.

Однако STIHL MotoMix может без проблем храниться до 2 лет.

- Перед заправкой тщательно встряхнуть канистру с топливной смесью

! ПРЕДУПРЕЖДЕНИЕ

Давление в канистре может повыситься – открывать осторожно.

- Периодически тщательно очищать топливный бак и канистру

Остатки топлива и жидкость, использованную для очистки, утилизировать согласно предписаниям и без ущерба для окружающей среды!

Заправка топливом



Подготовка устройства

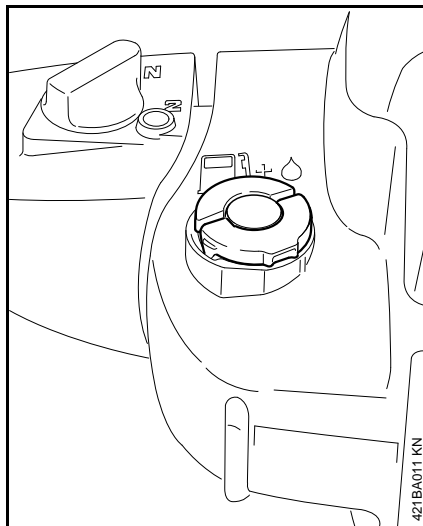

- Перед заправкой топливом очистить крышку бака и прилегающую поверхность, чтобы в бак не попала грязь
- Устройство расположить таким образом, чтобы крышка бака была направлена вверх

Различные маркировки на запорных устройствах бака

Запорные устройства бака и топливные баки могут иметь различную маркировку.

В зависимости от конструкции запорное устройство бака и топливный бак могут быть с маркировкой или без маркировки.

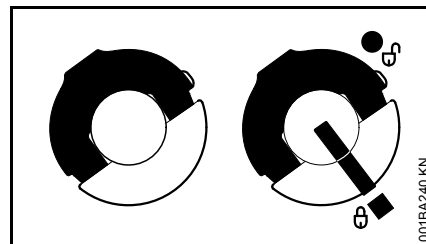

слева:	Запорное устройство бака – без маркировок
справа:	Запорное устройство бака – с маркировками на запорной устройстве и топливном баке

Запорное устройство бака без маркировки

Открыть

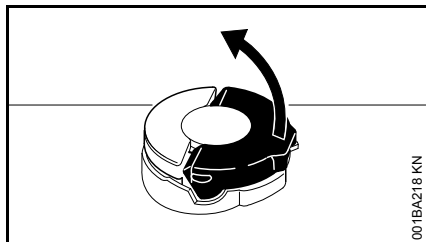

- Хомутик поднять в вертикальное положение

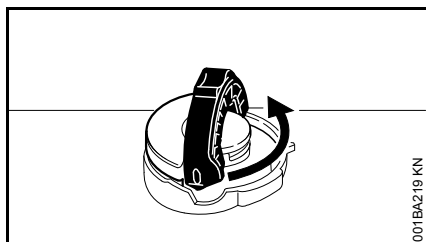

- Отвинтить запорное устройство бака против часовой стрелки (прибл. на 1/4 оборота)

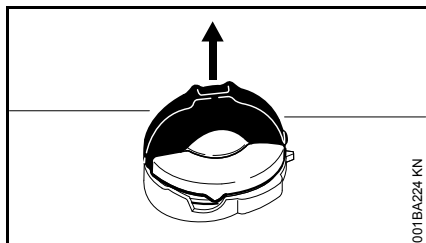

- Снять крышку топливного бака

Заправка топлива

Во время заправки не разливать топливо и бак не заполнять до краев.

Компания STIHL рекомендует систему заправки для топлива STIHL (специальные принадлежности).

- Заправка топлива

Закрывать

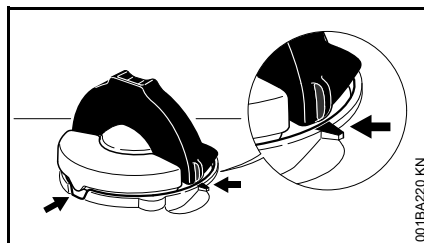

Хомутик находится в вертикальном положении:

- Установить запорное устройство бака – маркировки положения на запорном устройстве бака и на заливном патрубке должны совпадать
- Запорное устройство бака прижать вниз до прилегания

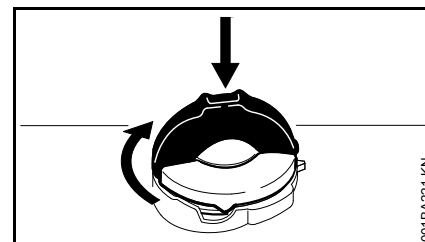

- Запорное устройство бака держать нажатым и одновременно поворачивать по часовой стрелке, пока оно не зафиксируется

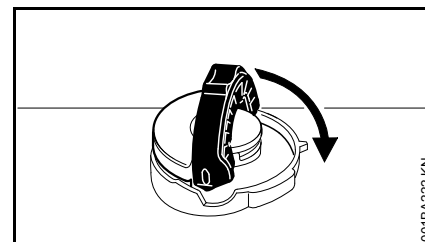

- Хомутик закрыть до прилегания

Проверить фиксацию

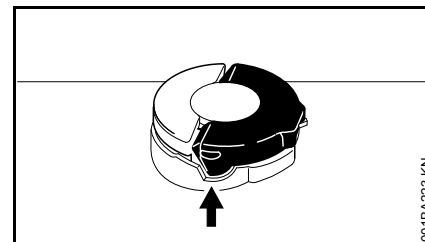

- Выступ хомутика должен полностью находиться в выемке (стрелка)

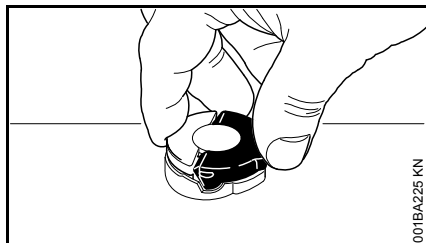

001BA225 KN

- Проверить запорное устройство бака – крышка зафиксирована правильно, если его нельзя сдвинуть или снять

Если запорное устройство бака двигается или снимается

Нижняя часть запорного устройства перекручена по отношению к верхней части:

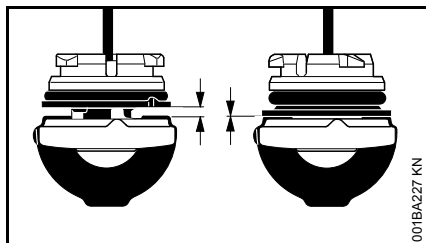

001BA227 KN

слева: нижняя часть запорного устройства бака перекручена

справа: нижняя часть запорного устройства в правильном положении

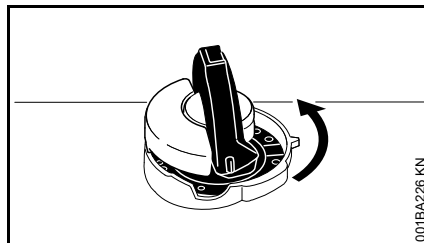

001BA226 KN

- Установить запорное устройство бака и поворачивать против часовой стрелки до тех пор, пока оно не войдет в посадку заливного патрубکا
- Продолжать поворачивать крышку бака против часовой стрелки (ок. 1/4 оборота) – за счет этого нижняя часть крышки бака поворачивается в правильное положение
- Запорное устройство бака повернуть по часовой стрелке и закрыть – см. раздел "Закрывание" и "Проверка фиксации"

Запорное устройство бака с маркировкой

Открыть

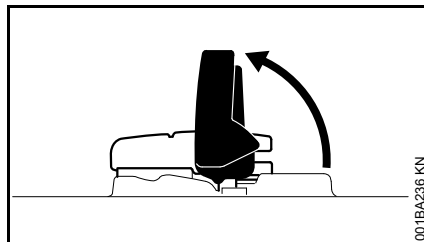

001BA236 KN

- Поднять хомутик

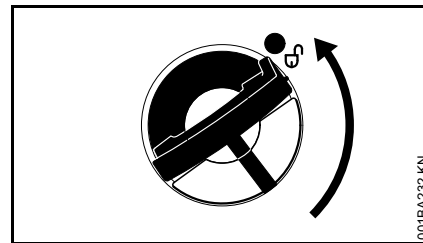

001BA232 KN

- Повернуть крышку бака (ок. 1/4 оборота)

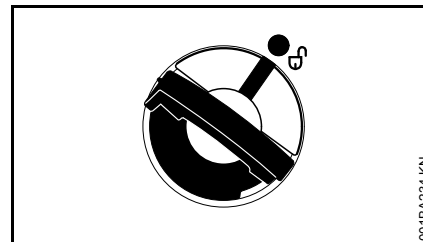

001BA234 KN

Маркировки на запорном устройстве бака и на топливном баке должны совпадать

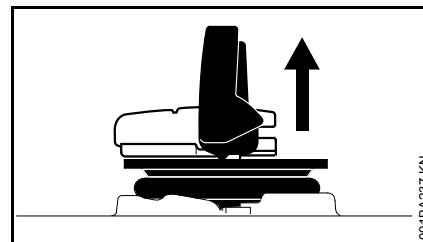

001BA237 KN

- Снять крышку топливного бака

Заправка топлива

Во время заправки не разливать топливо и бак не заполнять до краев.

Компания STIHL рекомендует систему заправки для топлива STIHL (специальные принадлежности).

- Заправка топлива

Закреть

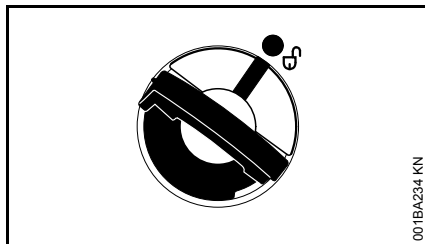

Хомутик находится в вертикальном положении:

- Установить запорное устройство бака – маркировки на запорном устройстве бака и на топливном баке должны совпадать
- Запорное устройство бака прижать вниз до прилегания

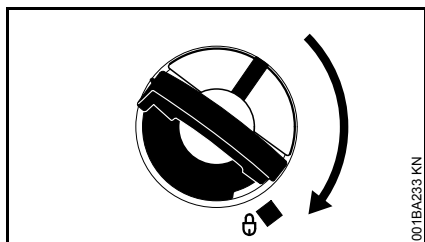

- Запорное устройство бака держать нажатым и одновременно поворачивать по часовой стрелке, пока оно не зафиксируется

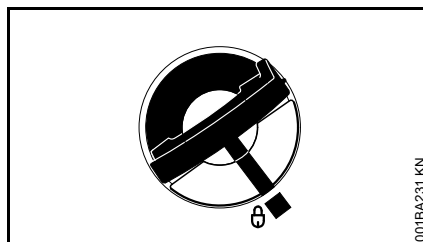

В этом случае маркировки на запорном устройстве бака и на топливном баке будут совпадать

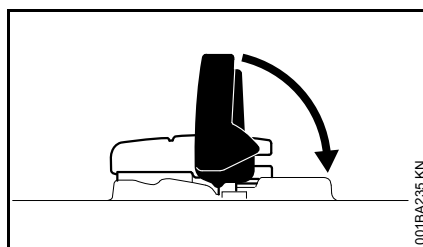

- Закреть хомутик

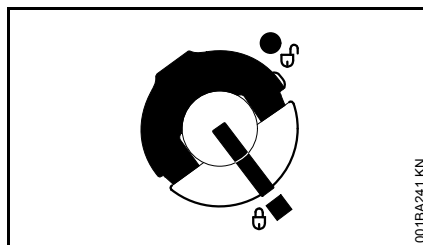

Запорное устройство бака зафиксировано

Если запорное устройство бака не фиксируется вместе с топливным баком

Нижняя часть запорного устройства перекручена по отношению к верхней части.

- Запорное устройство бака снять с топливного бака и осмотреть с верхней стороны

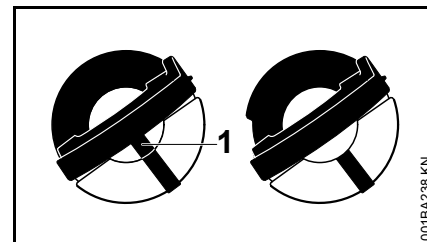

слева:	Нижняя часть крышки бака перекручена – расположенная внутри маркировка (1) совпадает с внешней маркировкой
справа:	Нижняя часть запорного устройства бака в верной позиции – расположенная внутри маркировка находится под хомутиком. Она не совпадает с наружной маркировкой

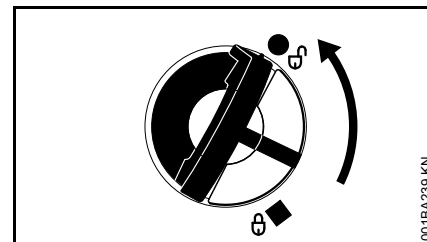

- Установить запорное устройство бака и поворачивать против часовой стрелки до тех пор, пока оно не войдет в посадку заливного патрубка
- Продолжать поворачивать крышку бака против часовой стрелки (ок. 1/4 оборота) – за счет

этого нижняя часть крышки бака поворачивается в правильное положение

- Запорное устройство бака повернуть по часовой стрелке и закрыть – см. раздел «Закрывание»

Передача

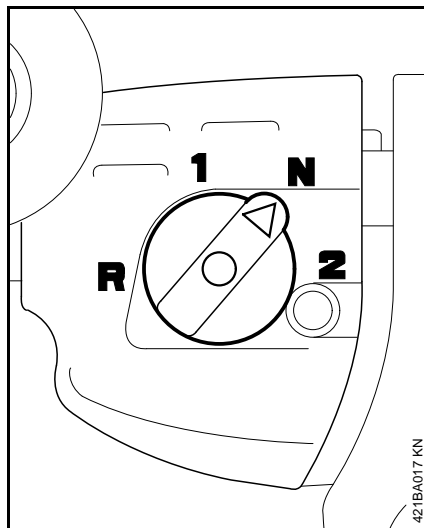

Буровая машина оснащена переключаемой передачей. В зависимости от применения и используемого бурового инструмента частота вращения может быть подобрана к требованиям.

Положения включения

УКАЗАНИЕ

Смена положений включения на поворотной ручке допускается только при работе мотора на холостом ходу – буровой шпиндель не двигается. Смотря по обстоятельствам, буровой шпиндель нужно немного повернуть, чтобы поворотная ручка была приведена в желаемое положение.

ПРЕДУПРЕЖДЕНИЕ

Не переключать при повышенном числе оборотов – буровой инструмент вращается.

- N** Нейтральная передача: холостой ход для запуска машины, регулировки карбюратора и замены рабочего органа машины
- 1** Движение вправо с низким числом оборотов, см. "Технические данные"
- 2** Движение вправо с высоким числом оборотов, см. "Технические данные"
- R** Движение влево для освобождения защемлённого бурового инструмента

Эксплуатация бурового инструмента

- Буровую машину поставить на землю в устойчивом положении – остановить мотор – поворотная ручка в положении **N**

Сверлильный патрон для сверла по дереву либо спирального сверла

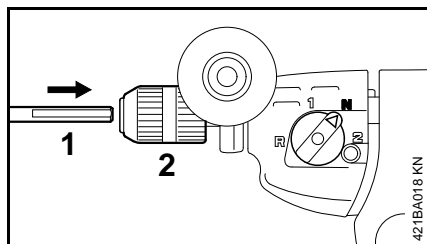

- Буровой инструмент (1) установить в сверлильный патрон (2) и затянуть

! ПРЕДУПРЕЖДЕНИЕ

При использовании сверлильного патрона с зубчатым венцом (специальные принадлежности) обязательно следить за тем, чтобы ключ сверлильного патрона перед вводом в эксплуатацию был удалён.

Адаптер для ледобура и бура для посадочных лунок

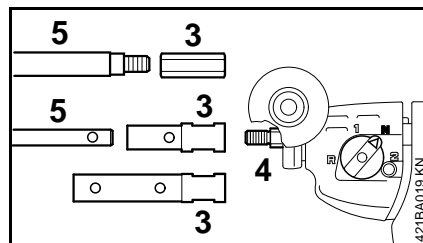

- Адаптер (3) прикрутить болтами к буровому шпинделю (4)
- Буровой шпиндель с вильчатым ключом SW 13 придерживать и адаптер затянуть с помощью вильчатого ключа SW 19
- Бурильный инструмент (5) закрепить в адаптере
- Для затягивания и ослабления бура для посадочных лунок использовать вильчатый ключ SW 17

Пуск / остановка мотора

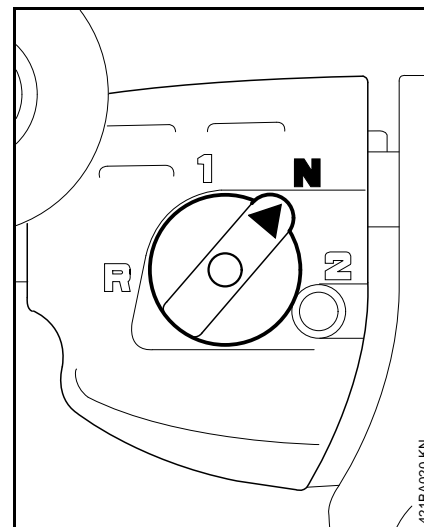

- Поворотную рукоятку привести в положение **N** - нейтральное (положение холостого хода)

! ПРЕДУПРЕЖДЕНИЕ

Мотоустройство запускать только на холостом ходу передачи. В положениях **1**, **2** и **R** после достижения числа оборотов при включении сцепления буровой инструмент может начать вращаться. Это может привести к несчастному случаю и травмам из-за потери контроля.

Запустить двигатель

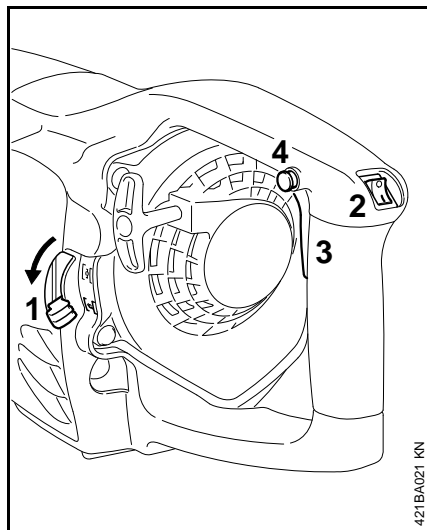

- Нажать и отрегулировать рычаг воздушной заслонки (1)
- I При холодном двигателе
|↑| если двигатель прогрет, но еще не прогрелся – даже в том случае, если двигатель уже работает
- Выключатель остановки (2) установить в положение I
- Нажать и удерживать рычаг газа (3)
- Нажать и также удерживать пусковую кнопку (4)
- Последовательно отпустить рычаг газа и пусковую кнопку = **стартовое положение ручки управления подачей топлива**

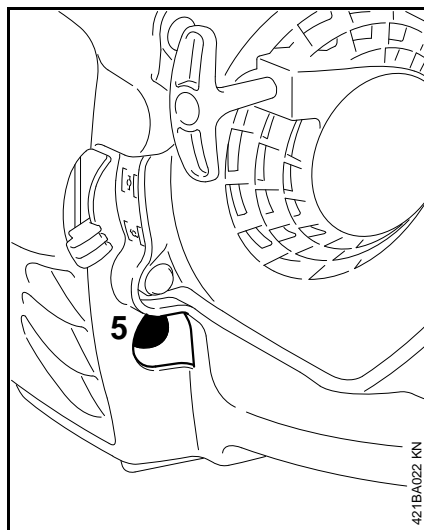

- Нажать на сильфон (5) ручного топливного насоса минимум 5 раз

Пуск

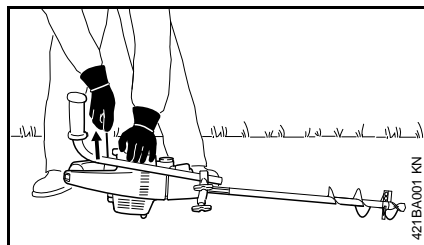

- надежно установить агрегат на земле
- левой рукой прижать корпус двигателя к земле
- правой рукой медленно вытянуть пусковую ручку до первого ощутимого упора, затем протянуть рывком и с усилием – трос до конца не вытягивать – **опасность разрыва! Не**

позволяйте рукоятке запуска быстро вернуться в исходное положение – отвести рукоятку вертикально, чтобы трос запуска правильно намотался

После первого срабатывания зажигания

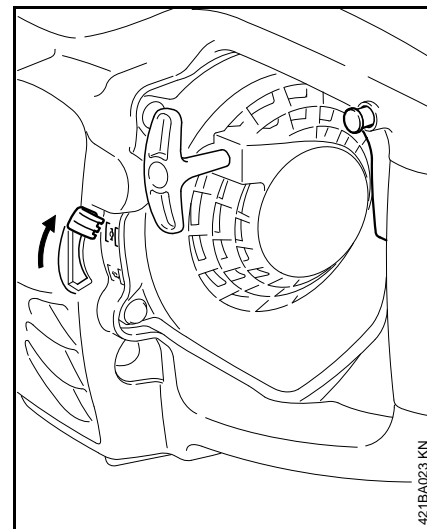

- Рычаг воздушной заслонки установить в положение |↑|
- Продолжить запуск

Как только двигатель заработает

- Сразу кратковременно нажать на рычаг газа, пусковая кнопка переключается в нормальное положение и двигатель переходит в режим холостого хода

остановить двигатель

- Рычаг останова установить в положение останки 0

При чрезвычайно низкой температуре

- После запуска двигателя: кратковременно нажать на рычаг газа = стартовое положение рукоятки управления подачей топлива снимается с фиксации – пусковая кнопка переключается в нормальное положение, двигатель переходит на режим холостого хода
- Слегка подать газ – дать двигателю немного прогреться

Если двигатель не запускается

После первого срабатывания зажигания рычаг воздушной заслонки не был своевременно установлен в положение пуска прогретого двигателя |↑|, двигатель "захлебнулся".

- Рычаг воздушной заслонки установить в положение |↑|
- Рычаг газа привести в стартовое положение рукоятки управления подачей топлива
- Запустить двигатель – для этого резко протянуть пусковой тросик – может понадобиться от 10 до 20 рывков тросика

Если двигатель всё же не запускается

- Снять свечу зажигания, см. "Свеча зажигания"
- Просушить свечу зажигания
- Полностью отжать рычаг газа
- Несколько раз протянуть пусковой тросик – для вентиляции камеры сгорания
- Вставить свечу зажигания, см. раздел "Свеча зажигания"
- Выключатель останки установить в положение I
- Рычаг воздушной заслонки установить в положение |↑| = теплый запуск – в том числе и при холодном двигателе
- Снова запустить двигатель

Если топливо в баке было полностью израсходовано и топливный бак снова заправлен

- Нажать на сильфон (5) ручного топливного насоса минимум 5 раз
- Снова запустить двигатель

Указания по эксплуатации**Первый ввод в эксплуатацию**

Совершенно новое устройство (прямо с завода) не эксплуатируйте с высокой частотой вращения без нагрузки, вплоть до третьей заправки топливного бака, с тем чтобы во время приработки не возникали какие-либо дополнительные нагрузки. Во время приработки подвижные детали должны притереться друг к другу, – в приводном механизме имеет место повышенное сопротивление трения. Двигатель достигает максимальную мощность после 5 – 15 заправок топливом.

Во время работы

После продолжительной работы при полной нагрузке двигатель оставьте работать некоторое время на холостом ходу, пока большая часть тепла не будет отведена потоком охлаждающего воздуха, благодаря чему снижается нагрузка на детали привода (см. система зажигания, карбюратор) вследствие застоя тепла.

После работы

При кратковременной остановке: двигатель оставьте охладиться. Устройство с заполненным топливным баком храните до следующего применения в сухом

месте, вдали от источников воспламенения. При длительном перерыве в работе, – см. раздел "Хранение устройства".

Высвобождение прихваченного бурового инструмента

Если бур защемляется в буровой ямке

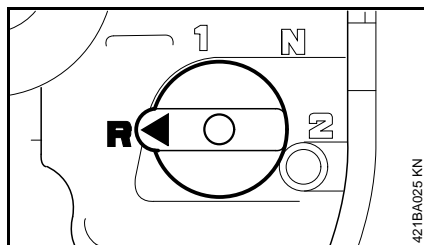

- Отпустить рычаг управления подачей топлива, мотор переходит в режим холостого хода
- Поворотную ручку привести в положение **R** (движение влево) – в зависимости от обстоятельств, буровую машину нужно повернуть, пока поворотная ручка не будет приведена в желаемое положение
- Буровую машину держать обеими руками за рукоятки
- Привести в действие рычаг управления подачей топлива
- Буровой инструмент с повышенным числом оборотов медленно вынуть из буровой ямки

Очистка воздушного фильтра

Если мощность мотора заметно падает

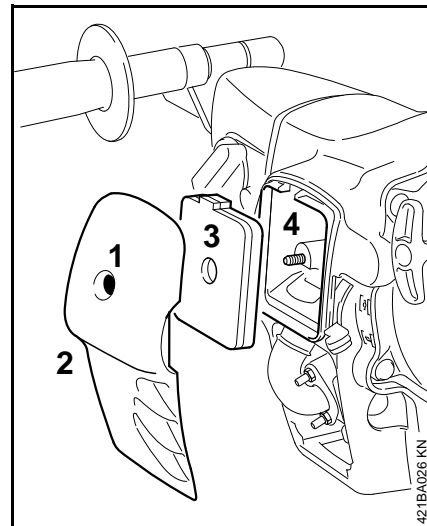

- Рычаг воздушной заслонки установить в положение 
- Ослабить болт (1)
- Снять крышку воздушного фильтра (2)
- Окружающую фильтр поверхность очистить от грубой грязи
- Воздушный фильтр (3) вынуть из корпуса фильтра (4)
- Воздушный фильтр заменить – если необходимо, вытряхнуть или продуть – не промывать

- Поврежденные детали заменить
- Воздушный фильтр вставить в корпус фильтра

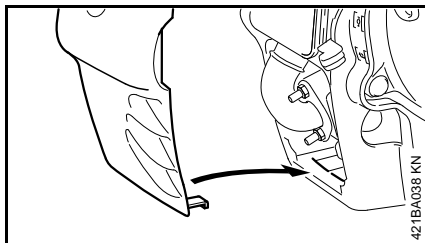

- Установить крышку воздушного фильтра – нижнюю сторону вначале обеими планками (стрелка)
- Ввинтить болт и затянуть

Настройка карбюратора

Базовая информация

Карбюратор поставляется с завода со стандартной регулировкой.

Данная регулировка установлена таким образом, что при всех режимах эксплуатации к двигателю подводится оптимальная топливовоздушная смесь.

Подготовка агрегата

- остановить двигатель
- Буровой инструмент снять с бензобура
- Проверить воздушный фильтр – при необходимости, очистить или заменить

Стандартная регулировка

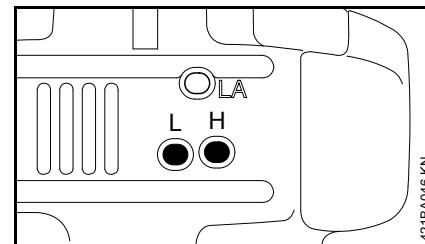

- Главный регулировочный болт (H) полностью повернуть против часовой стрелки до упора – макс. 3/4 оборота
- Регулировочный болт холостого хода (L) полностью повернуть по часовой стрелке до плотной посадки – затем на 1 оборот против часовой стрелки

Отрегулировать холостой ход двигателя

- Произвести стандартную регулировку
- Поворотная рукоятку привести в положении **N** – положение холостого хода
- Запустить двигатель и прогреть
- Привести поворотную рукоятку в положение **1**

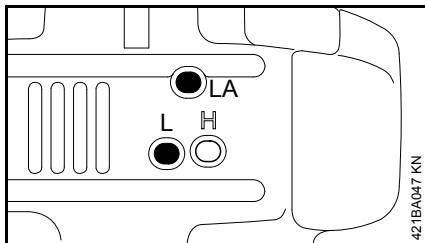

- С помощью упорного винта холостого хода (LA) отрегулировать холостой ход двигателя таким образом, чтобы буровой шпиндель не вращался

Двигатель на холостом ходу стоит

- Поворачивать упорный винт холостого хода (LA) в направлении по часовой стрелке до тех пор, пока двигатель не начнет работать равномерно – буровой шпиндель не должен двигаться

Буровой шпиндель вращается в режиме холостого хода

- Поворачивать упорный винт холостого хода (LA) против часовой стрелки до тех пор, пока не остановится буровой шпиндель – а затем повернуть болт еще на ок. 1/2 оборота до 1 оборота



ПРЕДУПРЕЖДЕНИЕ

Если буровой шпиндель после выполненной регулировки не останавливается на холостом ходу, бензобур следует отдать в ремонт специализированному дилеру.

**Неравномерная скорость вращения двигателя на холостом ходу.
Неудовлетворительное ускорение, несмотря на стандартную настройку на регулировочном винте холостого хода**

Настройка на сильно обедненную горючую смесь.

- Поворачивать регулировочный болт холостого хода (L) против часовой стрелки до тех пор, пока двигатель не начнет работать равномерно и хорошо ускоряться

После каждой корректировки регулировочного болта холостого хода L чаще всего необходимо также и изменение регулировки упорного винта холостого хода LA.

Корректировка регулировки карбюратора при работе на большой высоте

Если мощность двигателя является недостаточной, то может оказаться необходимой незначительная корректировка регулировки:

- Произвести стандартную регулировку
- Поворотную рукоятку привести в положении **N** – положение холостого хода
- Двигатель оставить прогреться
- Главный регулировочный болт (H) немного повернуть по часовой стрелке (обеднить топливную смесь) – максимум до упора



УКАЗАНИЕ

После возвращения с большого уровня регулировку карбюратора снова вернуть на стандартную.

При регулировке на слишком обеднённую смесь существует опасность повреждения приводного механизма вследствие недостатка смазочного материала и перегрева.

Свеча зажигания

- При недостаточной мощности двигателя, при плохом запуске или перебоях на холостом ходу в первую очередь следует проверить свечу зажигания.
- Замените свечу зажигания после приблизительно 100 часов работы – при сильно обгоревших электродах уже раньше – применяйте только допущенные фирмой STIHL свечи зажигания с защитой от помех – см. "Технические данные".

Демонтаж свечи зажигания

- Рычаг останова установить в положение останова **0**

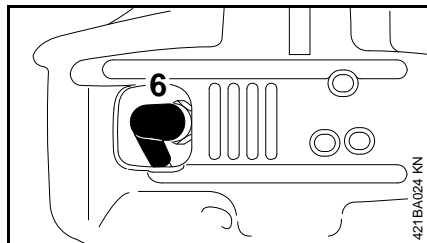

- Снять контактный наконечник свечи зажигания (6)
- Выкрутить свечу зажигания

Проверить свечу зажигания

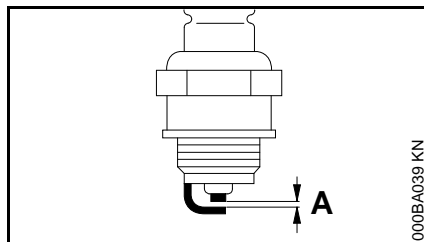

- Очистите загрязненную свечу зажигания
- Проверить расстояние между электродами (A) и, если необходимо, отрегулировать, значение расстояния – см. раздел "Технические характеристики"
- Устраните причины загрязнения свечи зажигания.

Возможные причины загрязнения:

- избыток моторного масла в топливе,
- загрязненный воздушный фильтр,
- неблагоприятные условия эксплуатации.

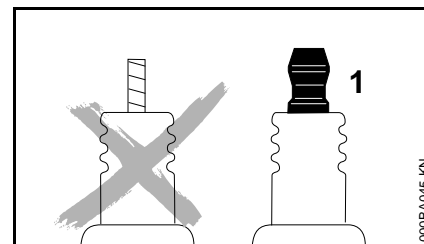

! ПРЕДУПРЕЖДЕНИЕ

При неплотно затянутой контактной гайке (1) или при ее отсутствии могут возникать искры. При проведении работ в легковоспламеняемой или взрывоопасной среде может возникнуть угроза пожара или взрыва. Люди могут получить тяжелые травмы или понести материальный ущерб.

- использовать свечи зажигания с помехоподавляющим резистором с закрепленной контактной гайкой

Установка свечи зажигания

- Вручную установить свечу зажигания и ввинтить
- Затянуть свечу зажигания с помощью комбинированного ключа
- Штекер провода зажигания плотно насадить на свечу зажигания

Работа мотора

Если несмотря на почищенный воздушный фильтр и правильную регулировку карбюратора работа мотора не удовлетворительная, причина может быть также в глушителе.

Глушитель отдать на проверку относительно наличия загрязнения (закоксованности) специализированному дилеру!

Фирма STIHL рекомендует поручить проведение работ по техобслуживанию и ремонту только специализированному дилеру фирмы STIHL.

Хранение устройства

При перерывах в работе более 3 месяцев

- Снять буровой инструмент
- Топливный бак опорожните на хорошо проветриваемом месте и очистите.
- Топливо удаляйте согласно предписаниям и без ущерба окружающей среде.
- Опорожните полностью карбюратор, в противном случае может произойти склеивание мембран в карбюраторе.
- Очистите тщательно устройство, особенно ребра цилиндра и воздушный фильтр.
- Устройство храните на сухом и безопасном месте. Защитите от неправомерного пользования (например, детьми).

Указания по техобслуживанию и техническому уходу

Данные относятся к нормальным условиям эксплуатации. В неблагоприятных условиях (сильное запыление и проч.) и при длительной ежедневной работе указанные интервалы следует соответственно сократить.		перед началом работы	по окончании работы или ежедневно	после каждой заправки бака	еженедельно	ежемесячно	ежегодно	при неисправности	при повреждении	при необходимости
Устройство в целом	визуальный контроль (состояние, герметичность)	X		X						
	Очистить		X							
Рукоятка управления	Проверка работоспособности	X		X						
Воздушный фильтр	Очистить							X		
	Заменить								X	
Ручной топливный насос (если имеется)	Проверить	X								
	Ремонт специализированным дилером ²⁾								X	
Всасывающая головка в топливном баке	Проверить							X		
	Заменить						X			X
Топливный бак	Очистить						X			
Карбюратор	Проверить холостой ход – буровой шпindel не должен вращаться	X								
	Дополнительная регулировка холостого хода									X
Свеча зажигания	Регулировка зазора между электродами							X		
	Замена после 100 часов работы									
Доступные болты и гайки (кроме регулировочных болтов)	Подтянуть									X
Антивибрационные элементы	Проверить	X						X		X
	Замена специализированным дилером ²⁾								X	

Данные относятся к нормальным условиям эксплуатации. В неблагоприятных условиях (сильное запыление и проч.) и при длительной ежедневной работе указанные интервалы следует соответственно сократить.		перед началом работы	по окончании работы или ежедневно	после каждой заправки бака	еженедельно	ежемесячно	ежегодно	при неисправности	при повреждении	при необходимости
Буровой шпindelь	Очистить		X							
Буровой инструмент	Проверить	X								
	Заменить								X	X
Предупреждающие наклейки	Заменить								X	

²⁾ Компания STIHL рекомендует дилера STIHL

Минимизация износа, а также избежание повреждений

Соблюдение заданных величин, указанных в данной инструкции по эксплуатации, поможет избежать преждевременный износ и повреждение устройства.

Эксплуатация, техническое обслуживание и хранение устройства должны осуществляться так тщательно, как это описано в данной инструкции по эксплуатации.

За все повреждения, которые были вызваны несоблюдением указаний относительно техники безопасности, работы и технического обслуживания, ответственность несёт сам пользователь. Это особенно актуально для таких случаев:

- Внесение изменений в продукте, которые не разрешены фирмой STIHL,
- Применение инструментов либо принадлежностей, которые не допускаются к использованию с данным устройством, не подходят либо имеют низкое качество,
- Пользование устройством не по назначению,
- Устройство было использовано для спортивных мероприятий и соревнований,
- Повреждение вследствие эксплуатации устройства с дефектными комплектующими.

Работы по техническому обслуживанию

Все работы, перечисленные в разделе "Указания по техническому обслуживанию и уходу" должны проводиться регулярно. В случае если данные работы по техническому обслуживанию не могут быть выполнены самим пользователем, необходимо обратиться к специализированному дилеру.

Фирма STIHL рекомендует поручить проведение работ по техобслуживанию и ремонту только специализированному дилеру фирмы STIHL. Специализированные дилеры фирмы STIHL посещают регулярно курсы по повышению квалификации и в их распоряжении предоставляется техническая информация.

Если данные работы не проводятся либо выполняются не надлежащим образом, то могут возникнуть повреждения, за которые отвечает сам пользователь. К ним относятся, среди прочего:

- Повреждение приводного механизма вследствие несвоевременного или недостаточного обслуживания (например, воздушный и топливный фильтры),

неправильная настройка карбюратора или недостаточная очистка системы охлаждающего воздуха (всасывающие шлицы, ребра цилиндра),

- Коррозия и другие повреждения как следствие неправильного хранения
- Повреждения устройства вследствие применения запасных частей низкого качества

Детали, подверженные износу

Некоторые детали мотоустройства, даже при использовании по назначению, подвержены нормальному износу и должны своевременно заменяться, в зависимости от режима и продолжительности их эксплуатации. К ним, в частности, относятся:

- Тормоз бура
- Сцепление
- Буровые инструменты
- Фильтры (воздушный, топливный)
- Устройство запуска
- Свеча зажигания
- Амортизаторы антивибрационной системы

Важные комплектующие

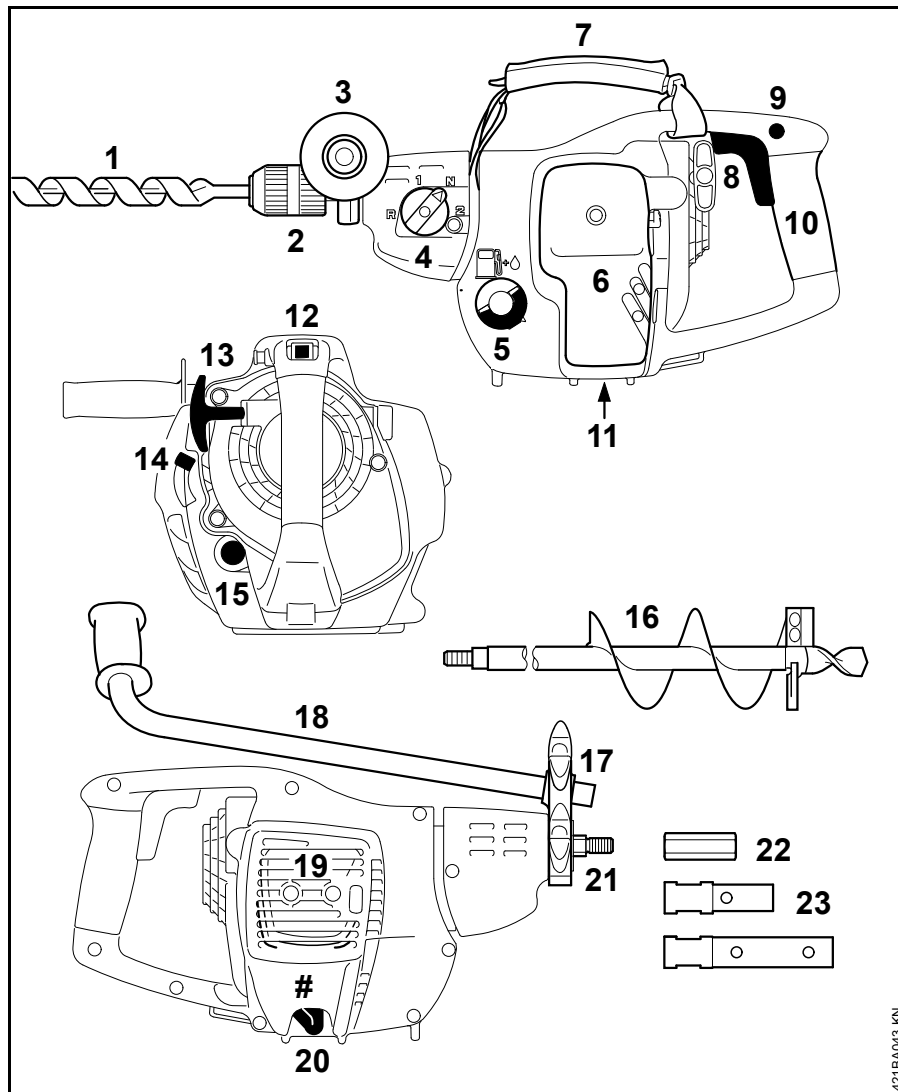

- 1 Сверло по дереву²⁾ / спиральное сверло²⁾
- 2 Сверлильный патрон¹⁾
- 3 Рукоятка¹⁾
- 4 Поворотная ручка
- 5 Крышка бака
- 6 Крышка воздушного фильтра
- 7 Подвесной ремень²⁾
- 8 Рычаг управления подачей топлива
- 9 Пусковая кнопка
- 10 Рукоятка управления
- 11 Регулировочные винты карбюратора
- 12 Выключатель останова
- 13 Пусковая рукоятка
- 14 Рычаг воздушной заслонки
- 15 Ручной топливный насос
- 16 Бур для посадочных лунок²⁾ / ледобур²⁾
- 17 Фланец¹⁾
- 18 Рукоятка¹⁾
- 19 Глушитель
- 20 Штекер свечи зажигания
- 21 Буровой шпindel
- 22 Адаптер бура для посадочных лунок
- 23 Адаптер для ледобура
- # Серийный номер

-
- 1) В зависимости от оснащения
 - 2) Специальные принадлежности

Технические данные

Двигатель

Однocyлиндровый двухтактный двигатель STIHL

Рабочий объём: 27,2 см³

Внутренний диаметр цилиндра: 34 мм

Ход поршня: 30 мм

Мощность согласно ISO 7293: 0,8 кВт (1,1 лс) при 7000 об/мин

Число оборотов двигателя на холостом ходу: 2800 об/мин

Обороты, ограничиваемые регулятором: 9500 об/мин

Система зажигания

Магнето с электронным управлением

Свеча зажигания (с защитой от помех): Bosch WSR 6 F, NGK BPMR 7 A

Зазор между электродами: 0,5 мм

Топливная система

Работающий независимо от положения мембранный карбюратор со встроенным топливным насосом

Объём топливного бака: 250 см³ (0,25 л)

Коробка скоростей

3-ступенчатый цилиндрический редуктор

Положение передачи	Максимальное число оборотов шпинделя
1	910 об/мин
2	2710 об/мин
R	810 об/лѐі

Вес

Не заправленный, без бурового инструмента
4,8 кг

Размеры

Без монтажа и сверлильного патрона

Длина: 235 mm

Ширина: 235 mm

Высота: 440 mm

Значения уровня звука и вибраций

Для определения значений уровня звука и вибраций частота вращения при работе на холостом ходу и номинальная максимальная частота вращения учитываются в соотношении 1:4.

Дальнейшие данные, необходимые для соблюдения предписаний работодателей относительно уровня вибраций 2002/44EG, см. www.stihl.com/vib

Уровень давления звука L_{req} согласно EN ISO 11201

98 дБ(A)

Уровень мощности звука L_{weq} согласно ISO 3744

103 дБ(A)

Величина вибраций $a_{hv,eq}$ согласно ISO 8662

Сверло по дереву 13 мм, распознавание передач 1

Рукоятка левая: 7,2 м/с²

Рукоятка правая: 6,1 м/с²

Сверло по дереву 13 мм, распознавание передач 2

Рукоятка левая: 7,2 м/с²

Рукоятка правая: 7,5 м/с²

Бур для посадочных лунок 90 мм, распознавание передач 1

Рукоятка левая: 12,0 м/с²

Рукоятка правая: 7,0 м/с²

Для уровня звукового давления и уровня звуковой мощности коэффициент K-согласно RL 2006/42/EG = 2,0 дБ(A); для значения уровня вибрации коэффициент K-согласно RL 2006/42/EG = 2,0 м/с².

REACH

REACH обозначает постановление ЕС для регистрации, оценки и допуска химикатов.

Информация для выполнения постановления REACH (EC) № 1907/2006 см. www.stihl.com/reach

Показатель выброса выхлопных газов

Показатель выброса CO₂, измеренный в процессе выдачи сертификата соответствия типа изделия нормам ЕС, указан на сайте www.stihl.com/co2 в технических данных изделия.

Показатель выброса CO₂ измерен в процессе стандартных испытаний на типичном двигателе в лабораторных условиях и не является конкретной или косвенной гарантией эксплуатационных характеристик определенного двигателя.

Использование по назначению и техническое обслуживание в соответствии с описанием в данной инструкции по эксплуатации обеспечивают выполнение действующих требований по выбросу выхлопных газов. В случае изменений на двигателе разрешение на эксплуатацию теряет силу.

Установленный срок службы

Полный установленный срок службы составляет до 30 лет.

Установленный срок службы предполагает соответствующие и своевременные обслуживание и уход согласно руководству по эксплуатации.

Указания по ремонту

Пользователи данного устройства могут осуществлять только те работы по техническому обслуживанию и уходу, которые описаны в данной инструкции по эксплуатации. Остальные виды ремонтных работ могут осуществлять только специализированные дилеры.

Фирма STIHL рекомендует поручить проведение работ по техобслуживанию и ремонту только специализированному дилеру фирмы STIHL. Специализированные дилеры фирмы STIHL посещают регулярно курсы по повышению квалификации и в их распоряжении предоставляется техническая информация.

При ремонте монтировать только те комплектующие, которые допущены компанией STIHL для данного моторизованного устройства либо технически равноценные комплектующие. Применяйте только высококачественные запасные части. Иначе существует опасность возникновения несчастных случаев или повреждения устройства.

Фирма STIHL рекомендует использовать оригинальные запасные части фирмы STIHL.

Оригинальные запасные части фирмы STIHL можно узнать по номеру комплектующей STIHL, по надписи **STIHL** и при необходимости по обозначению комплектующей STIHL  (на маленьких комплектующих может быть только одно обозначение).

Устранение отходов

При утилизации следует соблюдать специфические для страны нормы по утилизации отходов.

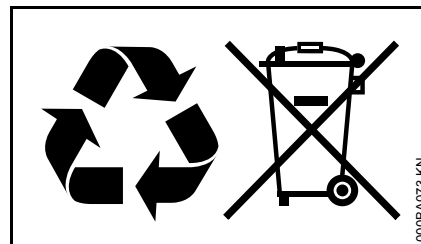

Продукты компании STIHL не являются бытовыми отходами. Продукт STIHL, аккумулятор, принадлежность и упаковка подлежат не загрязняющей окружающей среду повторной переработке.

Актуальную информацию относительно утилизации можно получить у специализированного дилера STIHL.

Сертификат соответствия ЕС

ANDREAS STIHL AG & Co. KG
Badstr. 115
D-71336 Waiblingen
Germany

заявляет под собственную
ответственность, что

устройство: бензобур
заводская марка: STIHL
тип: BT 45
идентификацион-
ный номер серии: 4314
объем цилиндра: 27,2 см³

соответствует положениям директив
2011/65/ЕС, 2006/42/ЕС и 2014/30/ЕС,
разработано и изготовлено в
соответствии со следующими
действующими на момент
изготовления нормами:

EN ISO 12100+A1, EN 55012,
EN 61000-6-1

Хранение технической документации:

ANDREAS STIHL AG & Co. KG
Допуск изделия к эксплуатации

Год выпуска и серийный номер
указаны на устройстве.

Вайблинген, 03.02.2020
ANDREAS STIHL AG & Co. KG

По доверенности



Dr. Jürgen Hoffmann

руководитель отдела документации,
норм и допусков



Информация о сертификатах
соответствия техническим
регламентам Таможенного Союза и
иных документах, подтверждающих
соответствие продукции требованиям
Таможенного Союза, доступна в
интернете на сайте производителя
www.stihl.ru/eac, а также может быть
запрошена по номерам телефонов
бесплатной горячей линии в вашей
стране, смотрите в разделе "Адреса".



Технические правила и требования
для Украины выполнены.

Адреса

STIHL Hauptverwaltung

ANDREAS STIHL AG & Co. KG
Badstrasse 115
71336 Waiblingen
Germany

Дочерние компании STIHL

РОССИЙСКАЯ ФЕДЕРАЦИЯ

ООО "АНДРЕАС ШТИЛЬ
МАРКЕТИНГ"
ул. Тамбовская, дом 12, лит В, офис
52
192007 Санкт-Петербург, Россия
Горячая линия: +7 800 4444 180
Эл. почта: info@stihl.ru

УКРАИНА

ТОВ «Андреас Штіль»
вул. Антонова 10, с. Чайки
08135 Київська обл., Україна
Телефон: +38 044 393-35-30
Факс: +380 044 393-35-70
Гаряча лінія: +38 0800 501 930
Эл. почта: info@stihl.ua

Представительства STIHL

БЕЛАРУСЬ

Представительство
ANDREAS STIHL AG & Co. KG
ул. К. Цеткин, 51-11а
220004 Минск, Беларусь
Горячая линия: +375 17 200 23 76

КАЗАХСТАН

Представительство
ANDREAS STIHL AG & Co. KG
ул. Шагабудинова, 125А, оф. 2
050026 Алматы, Казахстан
Горячая линия: +7 727 225 55 17

Импортеры STIHL

РОССИЙСКАЯ ФЕДЕРАЦИЯ

ООО "ШТИЛЬ ЗЮДВЕСТ"
350000, Российская Федерация,
г. Краснодар, ул. Западный обход, д.
36/1

ООО "ФЛАГМАН"
194292, Российская Федерация,
г. Санкт-Петербург, 3-ий Верхний
переулок, д. 16 литер А, помещение
38

ООО "ПРОГРЕСС"
107113, Российская Федерация,
г. Москва, ул. Маленковская, д. 32,
стр. 2

ООО "АРНАУ"
236006, Российская Федерация,
г. Калининград, Московский проспект,
д. 253, офис 4

ООО "ИНКОР"
610030, Российская Федерация,
г. Киров, ул. Павла Корчагина, д. 1Б

ООО "ОПТИМА"
620030, Российская Федерация,
г. Екатеринбург, ул. Карьерная д. 2,
Помещение 1

ООО "ТЕХНОТОРГ"
660112, Российская Федерация,
г. Красноярск, ул. Парашютная, д. 15

ООО "ЛЕСОТЕХНИКА"
664540, Российская Федерация,
с. Хомутово, ул. Чапаева, д. 1, оф. 39

УКРАИНА

ТОВ «Андреас Штіль»
вул. Антонова 10, с. Чайки
08135 Київська обл., Україна

БЕЛАРУСЬ

ООО "ПИЛАКОС"
ул. Тимирязева 121/4 офис 6
220020 Минск, Беларусь

УП "Беллесэкспорт"
ул. Скрыганова 6.403
220073 Минск, Беларусь

КАЗАХСТАН

ИП "ВОРОНИНА Д.И."
пр. Райымбека 312
050005 Алматы, Казахстан

КИРГИЗИЯ

ОсОО "Муза"
ул. Киевская 107
720001 Бишкек, Киргизия

АРМЕНИЯ

ООО "ЮНИТУЛЗ"
ул. Г. Парпеци 22
0002 Ереван, Армения

0458-421-1821-A

russisch



www.stihl.com



0458-421-1821-A